

UGEAR'S®
Mechanical models



Model Foldable Phone Holder

UKR Модель Підставка для телефона
DEU Modell Klappbarer Smartphone-Ständer
FRA Modèle Support Pliable pour Téléphone Portable
POL Model Podstawka dla smartfona
SPA Modelo Portatéfono Plegable
ITA Modello Supporto pieghevole per telefono
RUS Модель Подставка для телефона
JAP モデル フォルダブル フォンホルダー
KOR 모델 접이식 휴대폰 거치대
CHI 模型 折叠手机座



Find out **MORE**



**MECHANICAL
МЕХАНІЧНІ**



**NO GLUE CONNECTION
БЕЗ КЛЕЮ**



**PLYWOOD
З ФАНЕРИ**



**EDUCATIONAL
ПІЗНАВАЛЬНІ**

Mechanical models

ENG

Assembly instructions:
Remove model parts from the hanger board as illustrated below. Careful not to break parts. If a part does not remove easily, carefully cut it out with a knife. This model is intended for self-assembly without glue. If you have difficulty installing the axles, try waxing them with a regular candle. All moving parts can also be waxed during assembly to reduce friction when operating the model.

DEU

Aufbauanleitung:
Bitte die in der Zeichnung angegebenen Teile aus der Platte herausnehmen. Versuchen Sie bitte diese nicht zu brechen. Wenn sich ein Teil nicht herausnehmen lässt, schneiden Sie die Stege mit dem Messer leicht an. Das Modell wird ohne Klebstoffe zusammgebaut. Lässt sich eine Achse nur schwer in eine Öffnung einführen, reiben Sie diese mit einer Kerze etwas ein. Für besseres Gleiten schmieren Sie alle beweglichen Teile mit einer Kerze.

POL

Instrukcja montażu:
Delikatnie wyciągaj z deseczki wskazane w schemacie detale, starając się nie połamać elementów. Jeśli detal nie poddaje się, podetnij wiązadła nożem. Konstrukcję składa się bez kleju. Jeśli napotkasz trudności z instalacją drewnianej osi w otworze, potrzyj na początku oś lub detale o woskową świecę. Dla lepszego poślizgu polecano smarowanie ruchomych części mechanizmu zwykłą świecą podczas montażu.

UKR

Інструкція зі складання:
Витягніть з дошки позначені на схемі деталі. Намагайтеся їх не зламати. Якщо деталь не виймається, надсініть перемички ножем. Конструкція збирається без клею. У разі виникнення труднощів з протягуванням вісі в отвір, потріть деталь об звичайну свічку. Також можна змастити свічкою всі деталі механізму, що рухаються, щоб зменшити тертя при обертанні.

FRA

Notice d'assemblage:
Faites sortir de la planche les pièces comme indiquées sur le schéma. Tâchez de ne pas les casser. Si la pièce ne sort pas, incisez les collages/fixations avec un couteau. La construction est à assembler sans colle. Si il est difficile d'introduire l'axe en bois dans l'orifice, frottez au préalable l'axe ou les pièces contre une bougie. Pour améliorer le glissement, traitez les pièces de frottement mobiles du mécanisme avec une bougie au cours d'assemblage.

SPA

Instrucciones de montaje:
Saque de la tabla las piezas marcadas en el esquema. Trate de no romperlas. Si una pieza no se saca, haga una incisión. La construcción va sin pegamento. Si tiene dificultades con la instalación del eje de madera en un agujero, frote primero el eje o las piezas contra una vela. Para un mejor deslizamiento, lubrique durante el montaje las piezas móviles del mecanismo con una vela común.

ENG Customer support UKR Служба підтримки DEU Kundendienst
FRA Service client POL Wsparcie klienta SPA Servicio al cliente
ITA Servizio di supporto RUS Служба поддержки JAP お客様窓口
KOR 고객센터 CHI 客户支持

customerservice@ugearsmodels.com

ITA

Istruzioni di montaggio:
Estrarre dal telaio i particolari indicati nello schema. Fare attenzione a non romperli. Se un particolare non si stacca, tagliare delicatamente gli elementi di collegamento con un coltello. L'assieme viene realizzato senza colla. In caso di difficoltà nell'inserimento di un perno in legno, è necessario sfregare il perno o il particolare con un po' di cera. Per uno scorrimento migliore incerare le parti mobili del meccanismo durante l'assemblaggio.

JAP

組み立て説明書:
部品に傷をつけないように注意しながらボードから外してください。部品が外れにくい場合は連結部分をカッターで切ってから外すと外しやすいです。本製品は、接着剤がなくても組み立てができるように設計されています。もしアクスル(駆動部)が、歯車の動きがにぶい場合は、口ウソクをアクスルに塗ってください。全ての駆動部分は製品を動かす時、滑らかに動くように潤滑剤である口ウソクを塗りながら組み立てます。

CHI

装配说明
将模型部件按插图示，从胶合板取下。小心不要损坏件。如果取下时候有难度，请用小刀小心的切割连接点。这个产品不需要胶水粘接。如果安装转轴的时候有难度，请用普通的蜡加以润滑。所有的转动部分也需要打蜡润滑。

RUS

Инструкция по сборке:
Вынимайте из доски обозначенные на схеме детали. Старайтесь их не сломать. Если деталь не извлекается, надрежьте перемычки ножом. Конструкция собирается без клея. Если возникли трудности с установкой деревянной оси, перед установкой потрите детали об обычную свечу. Для лучшего скольжения смазывайте движущиеся детали механизма обычной свечой во время сборки.

KOR

조립 설명:
부품이 손상되지 않도록 주의하여 보드에서 떼어냅니다. 만약 부품이 잘 떨어지지 않으면 연결 부분을 칼로 절단한 후 떼어내면 쉽게 떼어 낼 수 있습니다. 본 제품은 접착제가 없이 조립이 가능하도록 설계되어 있습니다. 만약 축이 잘 끼워지지 않는 경우 양초를 축에 바른 후 끼워 보세요. 모든 구동 부위는 제품 구동 시 원활한 작동이 가능하도록 조립 과정에서 윤활제(양초)양초를 발라주세요.

ENG Warning! UKR Увага! DEU Achtung! FRA Attention! POL Uwaga!
SPA Precaución! ITA Attenzione! RUS Внимание! JAP 注意!
KOR 주의! CHI 注意!



ENG Do not use a lighted candle! UKR Не підпалювати!
DEU Nicht anzünden! FRA Ne pas brûler! POL Nie podpalać!
SPA ¡No encender! ITA Non dare fuoco! RUS Не поджигать!
JAP 火のついた口ウソクの使用はお止めください。
KOR 불이 붙은 초를 이용하지 마세요!
CHI 请勿点燃，请勿靠近火源!

Mechanical models

ENG Symbols. UKR Умовні позначення. DEU Legende. FRA Légende. POL Oznaczenia umowne. SPA Leyenda. ITA Legenda. RUS Условные обозначения. JAP 記号 KOR 기호. CHI 图标含义



ENG Wax the part with a regular candle (rub with a candle).
UKR Змастити деталь звичайною свічкою (потріть об свічку).
DEU Reiben Sie das Teil mit einer einfachen Kerze etwas ein.
FRA Lubrifiez la pièce avec une bougie ordinaire (frottez contre la bougie).
POL Przesmaruj zwykłą świecą.
SPA Engrase la pieza con una vela común (frote con una vela).
ITA Incerare il componente (sfregare con la cera).
RUS Смажьте деталь обычной свечкой (потрите о свечку).
JAP 表示された部分に潤滑剤として口ウソクを塗ってください。
KOR 표시된 부분에 윤활을 위해 초를 칠해 주세요.
CHI 用普通蜡烛涂抹润滑部件。



ENG Pay attention. Check for correct orientation or positioning.
UKR Зверніть увагу. Перевірте розташування елемента.
DEU Bitte Beachten. Prüfen Sie die Einbaulage des Elementes.
FRA Faites attention. Vérifiez la disposition de l'élément.
POL Zwróć uwagę. Sprawdź lokalizację elementu.
SPA Atención. Compruebe la situación del elemento.
ITA Prestare attenzione. Controllare la posizione del componente.
RUS Обратите внимание. Проверьте расположение элемента.
JAP 方向及び位置に注意して組み立ててください。
KOR 방향 또는 위치에 주의해서 조립해 주세요.
CHI 注意！检查部件方向和位置



ENG Check the mechanism for smooth and correct movement. Operate the mechanism to seat the parts in their positions.
UKR Перевірте механізм на плавність і точність ходу. Розробіть механізм.
DEU Prüfen sie den Mechanismus bezüglich der Laufruhe und der Genauigkeit des Ganges. Arbeiten Sie den Mechanismus aus.
FRA Vérifiez si le mécanisme fonctionne en douceur et avec précision. Faites fonctionner le mécanisme jusqu'à son fonctionnement normal.
POL Sprawdź płynność i dokładność ruchu mechanizmu. Dopracuj mechanizm.
SPA Verifique la suavidad y precisión del mecanismo. Desarrolle el mecanismo.
ITA Controllare la scorrevolezza e la precisione del movimento. Far funzionare il meccanismo.
RUS Проверьте механизм на плавность и точность хода. Разработайте механизм.
JAP 駆動部分が滑らかに動くかを確認しながら作業をすすめます。
KOR 구동 부분의 원활한 작동과 정확한 움직임을 확인하세요.
CHI 检查机构的运行平稳度和精密度。调试机构



ENG Specified details come with spare duplicates.
UKR Значені деталі є на дошках як запасні.
DEU Die angegebenen Details werden mit Ersatzduplikaten geliefert.
FRA Les détails spécifiés sont fournis avec des doublons de rechange.
POL Zapasowe elementy są zaznaczone na desce.
SPA Los detalles especificados vienen con duplicados de repuesto.
ITA I dettagli specificati vengono forniti con duplicati di riserva.
RUS Указанные детали поставляются с запасными дубликатами.
JAP 指定された詳細には予備の複製が付属しています。
KOR 명시된 세부 사항은 여분의 복사본과 함께 제공됩니다.
CHI 指定的細節帶有備用副本。

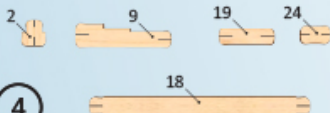



ENG The sign next to the number indicates that the required part is inside another part. **UKR** Цей знак біля цифри інформує про те, що необхідна деталь знаходиться всередині іншої деталі.

DEU Das Zeichen neben der Ziffer bedeutet, dass das erforderliche Teil sich in einem anderen Teil befindet.

FRA Le signe auprès du numéro indique que la pièce

requis se trouve à l'intérieur d'une autre. **POL** Znak obok numerka oznacza, że wymagana część znajduje się wewnątrz innej części. **SPA** El símbolo al lado del número significa que la pieza requerida se encuentra dentro de otra.

ITA Il segno accanto al numero indica che il pezzo richiesto si trova all'interno di un altro pezzo. **RUS** Этот знак у цифры означает, что необходимая

деталь находится внутри другой детали. **JAP** 番号横の記号は、必要な部品が別の部品の中にあることを示しています。 **KOR** 번호 옆에 있는 기호는 필요한 부품이 다른 부품 안에 있다는 표시입니다. **CHI** 数字旁边有这种符号表示需要的部件是在另一个部件里。

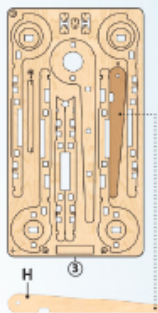

ENG This is not a structural component; it is a tool

for measurement and assembly. **UKR** Це не деталь конструкції, а допоміжний інструмент для складання

або вимірювання відстаней. **DEU** Es ist kein Teil der Konstruktion, sondern ein Hilfselement für den Zusammenbau oder für das Messen der Abstände.

FRA Cette pièce ne fait pas partie de la construction mais constitue un outil annexe pour l'assemblage ou la mesure des distances.

POL To nie detal konstrukcji, a pomocnicze narzędzie dla montażu i wymiaru odległości. **SPA** No es una pieza de la construcción sino un instrumento auxiliar para montar o para medir distancias.

ITA Non è un componente del modello, ma un'attrezzatura aggiuntiva per il montaggio o il rilievo delle quote. **RUS** Это не

деталь конструкции, а вспомогательный инструмент для сборки или измерения расстояний. **JAP** この部品は完成時の部品ではなく、組み立てをサポートしたり測定する道具です。

KOR 이 부품은 조립을 위한 도구입니다. **CHI** 这不是装配零部件，是一种测量及安装辅助工具。

ENG It's easier to pull out some parts with the «helper (H)». **UKR** Буде легше видавити готові деталі за допомогою «helper (H)». **DEU** Es ist einfacher, einige Teile mit dem «Helfer (H)». **FRA** Il est plus facile de retirer certaines pièces avec la pièce-outils (H). **POL** Niektóre części łatwiej jest wyciągnąć za pomocą «pomocnika (H)». **SPA** Para separar algunas partes resulta más fácil utilizando la ayuda del elemento «(H)». **ITA** È più facile estrarre alcuni elementi utilizzando l'«aiuto (H)». **RUS** Будет легче выдавить готовые детали с помощью «helper (H)». **JAP** ある部品は「helper (H)」を使うと取り外しやすいです。 **KOR** 일부 부품은 «H» 도구를 이용하여 떼어내면 쉽습니다. **CHI** 使用 «helper (H)» 可以更容易地拉出某些零件。

ENG It's easier to pull out some parts with the «helper (H)». **UKR** Буде легше видавити готові деталі за допомогою «helper (H)». **DEU** Es ist einfacher, einige Teile mit dem «Helfer (H)». **FRA** Il est plus facile de retirer certaines pièces avec la pièce-outils (H). **POL** Niektóre części łatwiej jest wyciągnąć za pomocą «pomocnika (H)». **SPA** Para separar algunas partes resulta más fácil utilizando la ayuda del elemento «(H)». **ITA** È più facile estrarre alcuni elementi utilizzando l'«aiuto (H)». **RUS** Будет легче выдавить готовые детали с помощью «helper (H)». **JAP** ある部品は「helper (H)」を使うと取り外しやすいです。 **KOR** 일부 부품은 «H» 도구를 이용하여 떼어내면 쉽습니다. **CHI** 使用 «helper (H)» 可以更容易地拉出某些零件。

ENG It's easier to pull out some parts with the «helper (H)». **UKR** Буде легше видавити готові деталі за допомогою «helper (H)». **DEU** Es ist einfacher, einige Teile mit dem «Helfer (H)». **FRA** Il est plus facile de retirer certaines pièces avec la pièce-outils (H). **POL** Niektóre części łatwiej jest wyciągnąć za pomocą «pomocnika (H)». **SPA** Para separar algunas partes resulta más fácil utilizando la ayuda del elemento «(H)». **ITA** È più facile estrarre alcuni elementi utilizzando l'«aiuto (H)». **RUS** Будет легче выдавить готовые детали с помощью «helper (H)». **JAP** ある部品は「helper (H)」を使うと取り外しやすいです。 **KOR** 일부 부품은 «H» 도구를 이용하여 떼어내면 쉽습니다. **CHI** 使用 «helper (H)» 可以更容易地拉出某些零件。

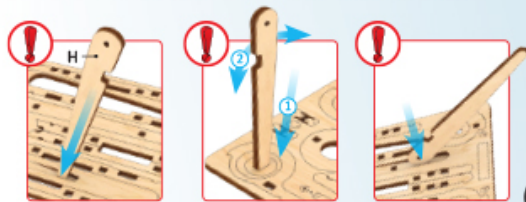

Mechanical models

1

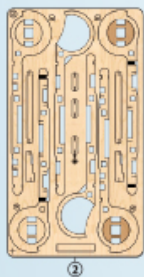
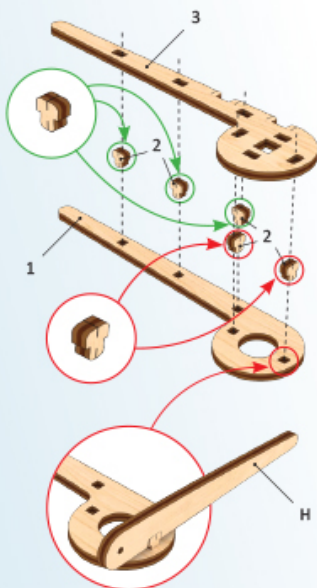
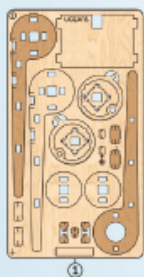

2

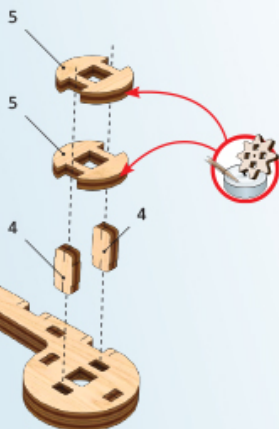
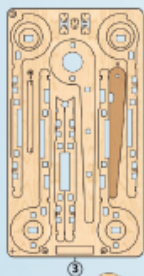

6

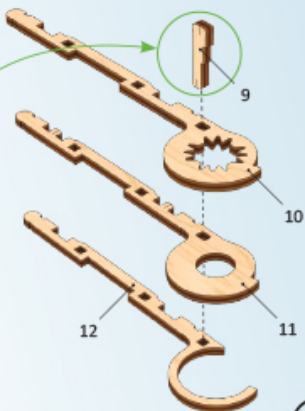
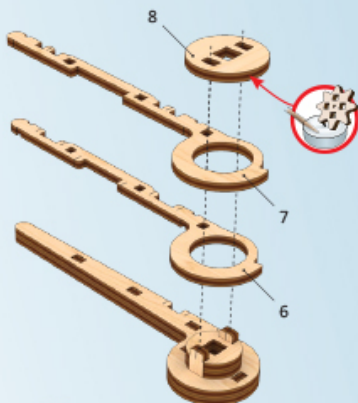
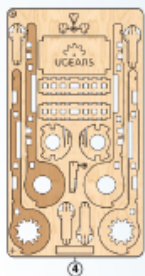
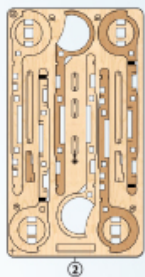
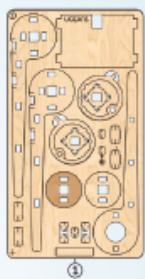

Mechanical models

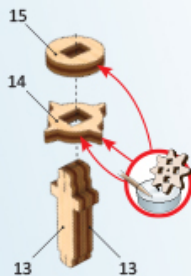
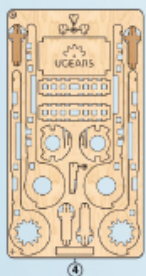
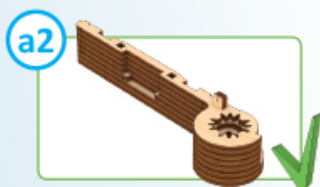
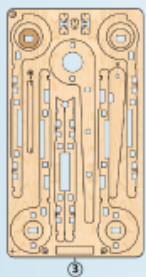
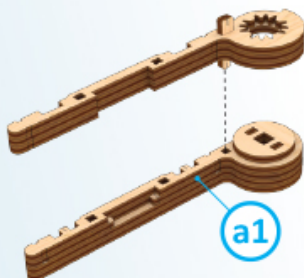
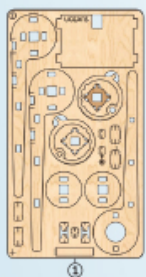

2

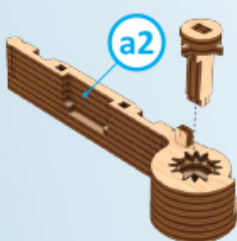

1

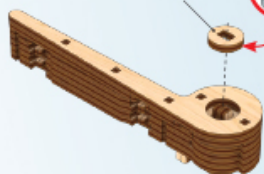

2

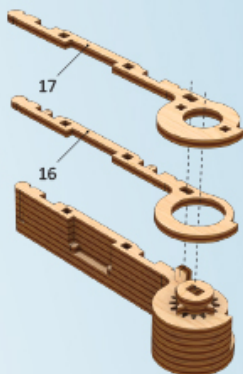

3

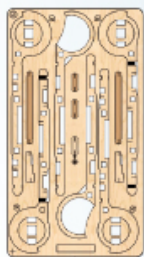

2

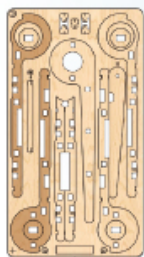

3

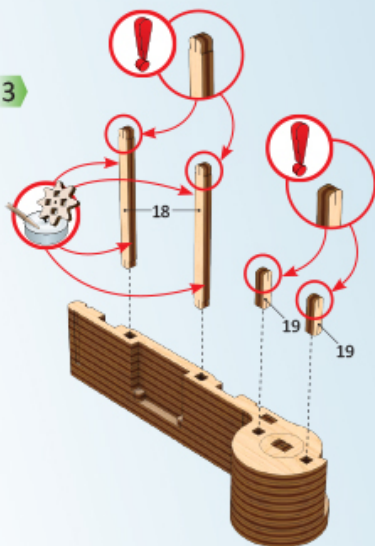

9

Mechanical models

4

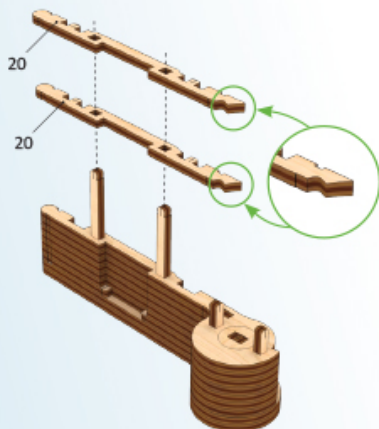
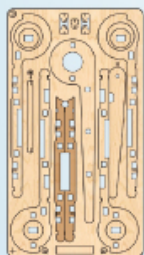

5

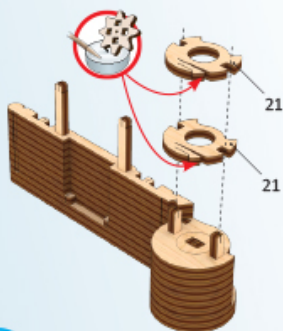

A

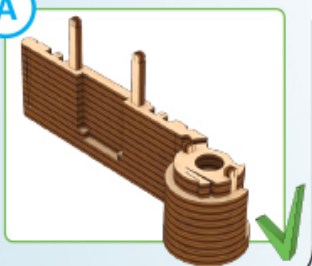

10

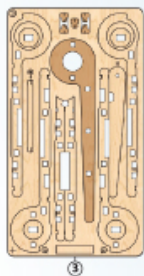
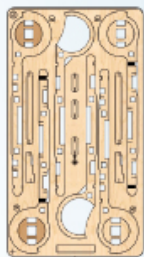
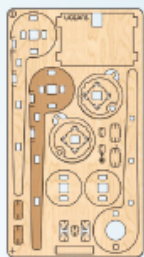

1

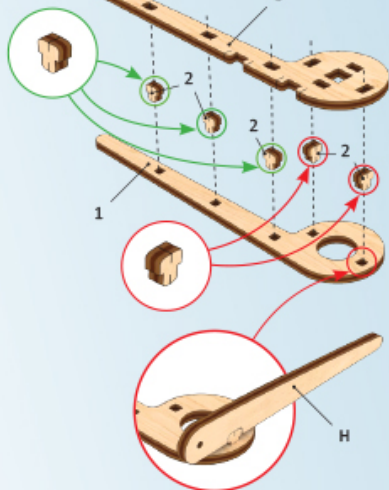

2

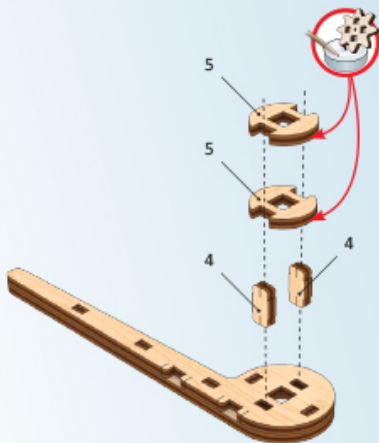

Mechanical models

3

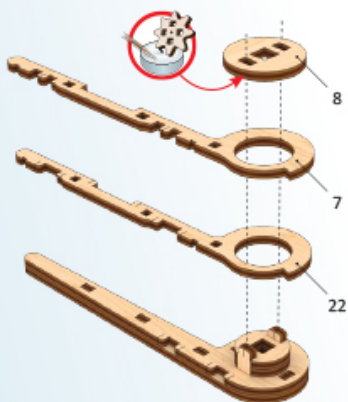
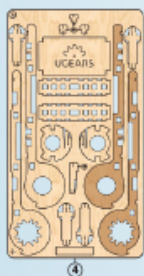
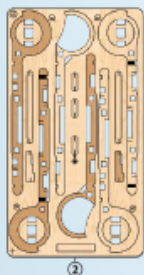
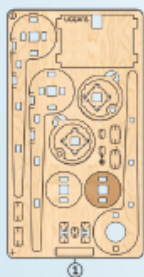

1

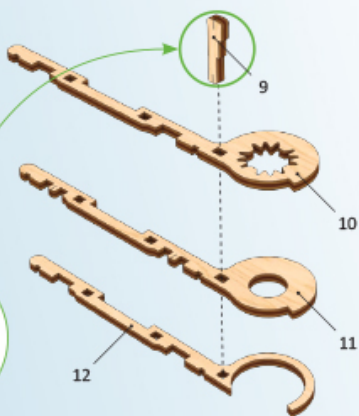
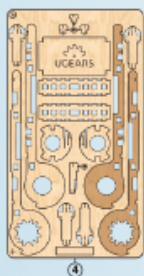

12

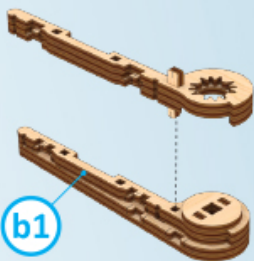
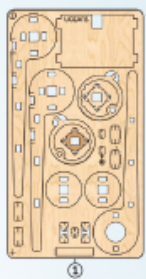

b1

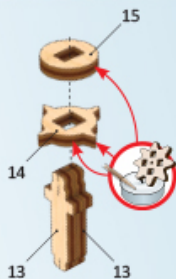
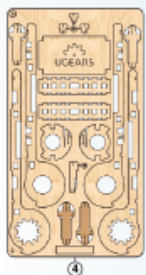
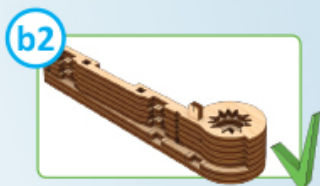
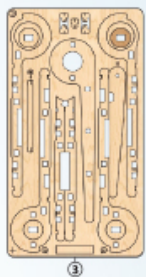

2

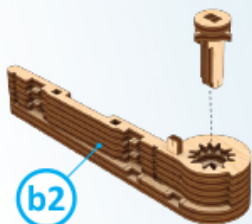

13

Mechanical models

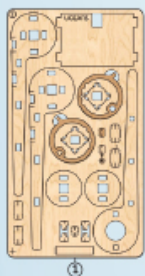
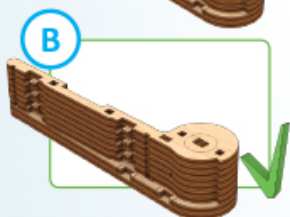
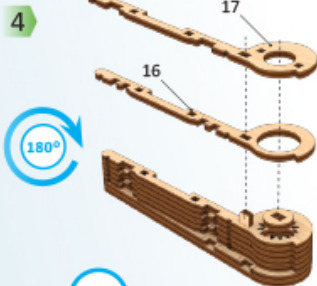
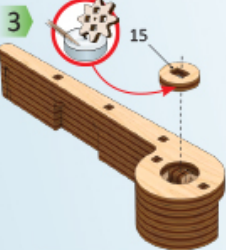

1

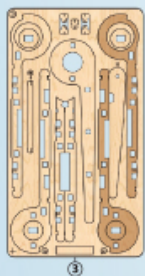
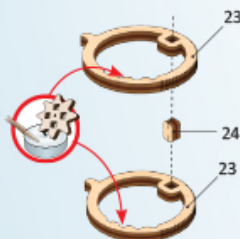

2

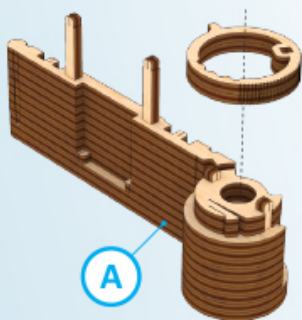

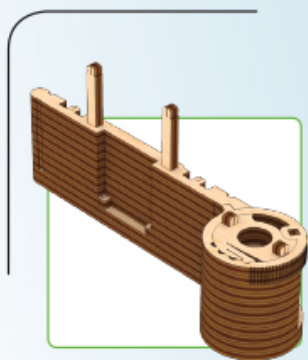

3

4

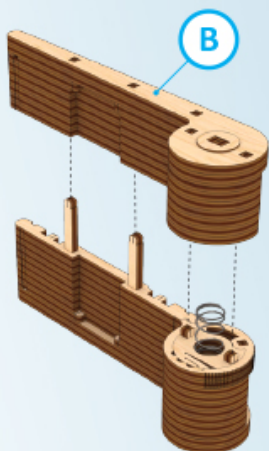
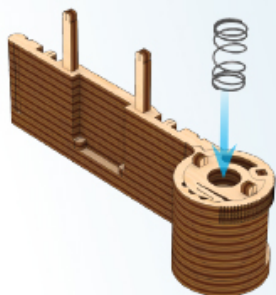

Mechanical models

5

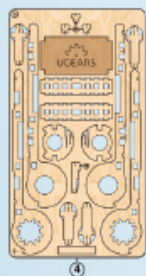
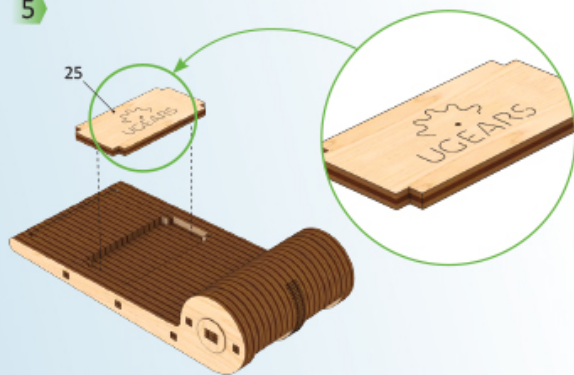

6

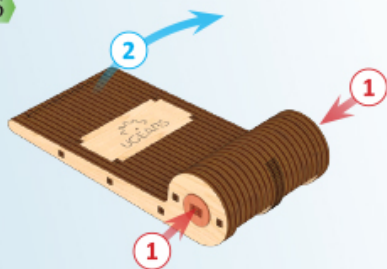

7

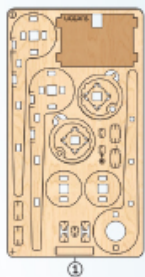
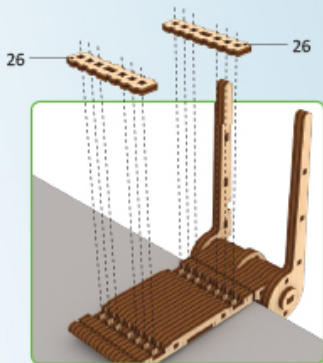

8

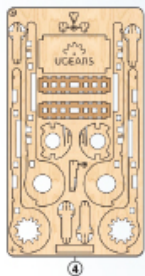
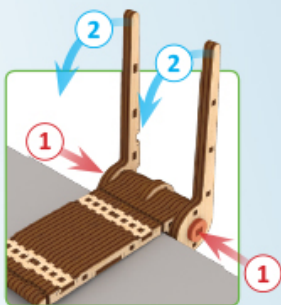

9

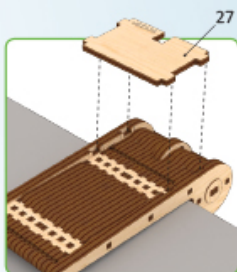

Mechanical models

10

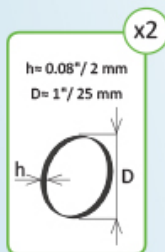

11

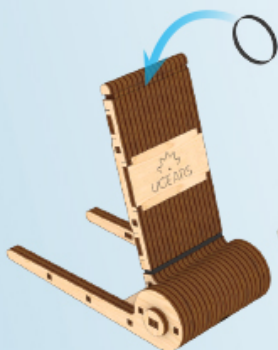

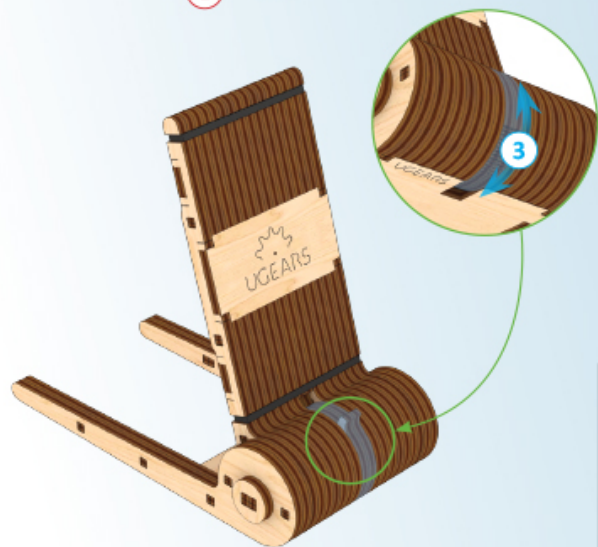
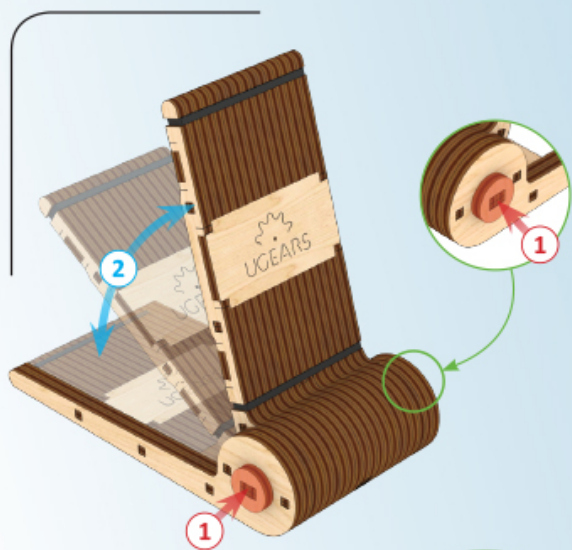



Mechanical models



ugearsmodels.com



ENG Customer support **UKR** Служба підтримки

DEU Kundendienst **FRA** Service client

POL Wsparcie klienta **SPA** Servizio al cliente

ITA Servizio di supporto **RUS** Служба поддержки

JAP お客様窓口 **KOR** 고객지원 **CHI** 客户支持

customerservice@ugearsmodels.com

ENG Thanks for following along on this journey with us.

UKR Дякуємо, що ви пройшли цей шлях з нами.

DEU Vielen Dank, dass Sie diesen Weg mit uns gegangen sind.

FRA Merci denous avoir accompagnés tout au long de ces étapes.

POL Dziękujemy, że razem z nami pokonałeś tę drogę!

SPA Gracias por haber recorrido el camino con nosotros.

ITA Grazie per aver fatto uesto percorso con noi.

RUS Спасибо, что вы прошли этот путь с нами.

JAP UGEARSをご利用いただきありがとうございます。

KOR UGEARS 와 함께해 주셔서 감사합니다.

CHI 感谢您参与有趣的模型装配过程。